

Il sistema Argo genera una fitta rete di raggi effettuando una scansione dell'area in più direzioni.  
L'interruzione anche di un solo raggio causa la commutazione dell'uscita.

Sono state progettate per rilevare oggetti anche di dimensioni ridotte, con diametro inferiore a 1 mm.

Il rilevamento di oggetti con forme rettangolari è estremamente efficace: si possono rilevare lateralmente lamine, rondelle o similari con spessori di pochi decimi di millimetro.

Le altezze di rilevamento coprono altezze da 35 a 3'000 mm, con portate da 50 mm fino a 30 m.

**NB: le barriere della serie Argo non sono barriere di sicurezza.**

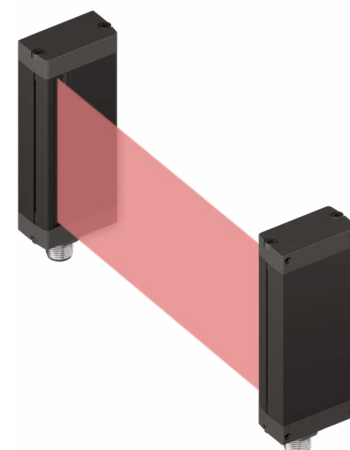

## Specifiche Tecniche

### Caratteristiche

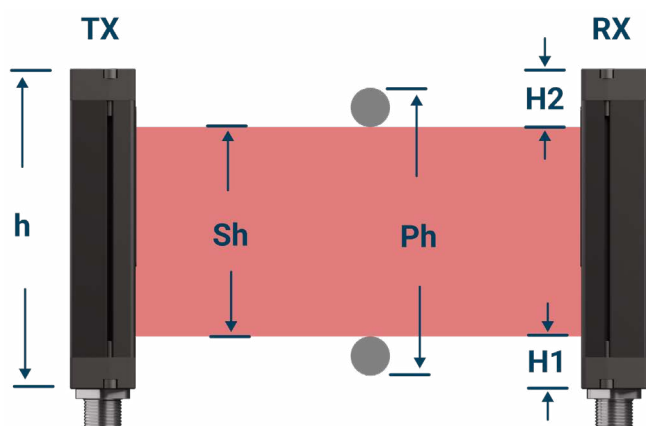

Ogni modello di barriere Optoscan del sistema Argo presenta le seguenti caratteristiche:

- h** Dimensione corpo
- Sh** Altezza dell'area sensibile
- Ph** Altezza dell'area in cui è rilevabile l'oggetto
- H1** Distanza tra l'esterno ed il primo raggio
- H2** Distanza tra l'esterno e l'ultimo raggio

Ulteriori dettagli sul sito [optoscan.it/argo](http://optoscan.it/argo) o al seguente QRCode:

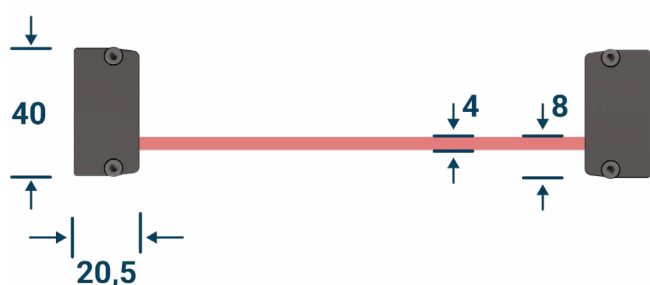
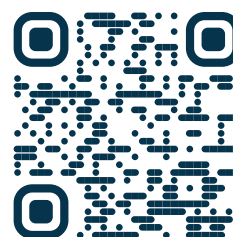

Sebbene l'oggetto sia rilevabile in tutta l'area identificata come **Ph**, è necessario tenere presente che la zona di massima sensibilità si trova al centro dell'area di rilevamento e copre circa il **95%** dell'altezza e della larghezza della suddetta area.

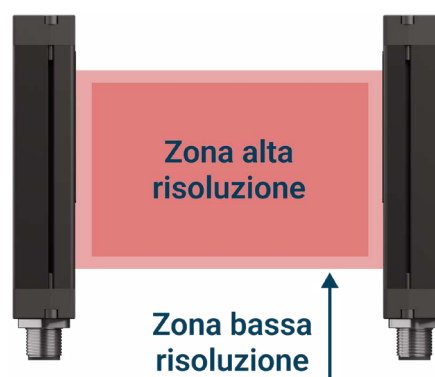

Caratteristica	Portata standard	Portata estesa Lx
Immunità luce	> 200 Klux	> 50 Klux
	Serie ARH 25: immunità luce > <b>200 KLux</b>	
Immunità flash	Totale fino a 200Hz	Totale fino a 100Hz
Assorbimento max. tot	200 mA escluso carico	
Alimentazione	24 Vcc +/- 20%	
Indicazioni	TX LED giallo - RX LED rosso / verde	
Uscita	2 x NPN / PNP 80 mA	
Velocità di lettura	> 100 parti al secondo	
Tempo di riassetto	Versione standard: <b>20 ms</b>	
	Versione temporizzata: da <b>2 ms</b> a <b>10 sec</b>	
	Versione TF0: <b>1 ms</b>	
Range temperatura	-10 ... +65 °C	
Grado protezione	IP 65	

## Fissaggio Meccanico

### Installazione

Le barriere della serie Argo sono estremamente semplici da installare. È possibile scegliere sia il fissaggio tramite fori filettati, sia il fissaggio tramite staffe **KPL02** (vendute separatamente).

#### Fissaggio tramite fori filettati:

Posizionare parallelamente ricevitore e trasmettitore alla distanza desiderata, compatibilmente con i limiti riportati sull'etichetta.  
Fissare ognuno ad una parte sufficientemente stabile della macchina utilizzando i quattro fori filettati predisposti sui tappi.

L'interasse "i" corrisponde a **h - 7mm**.

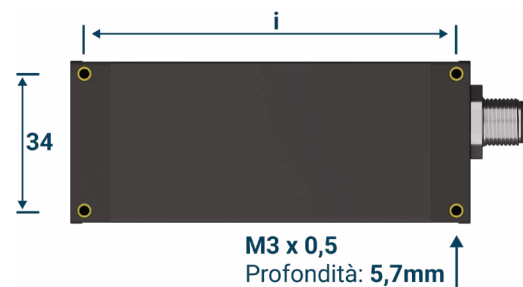

#### Fissaggio tramite staffe:

Il kit **KPL02** è composto da due staffe per il ricevitore e due per il trasmettitore.

Una volta assicurate le staffe alle due custodie, porre RX e TX alla distanza desiderata, compatibilmente con i limiti riportati sull'etichetta.

Fissare ognuno ad una parte sufficientemente stabile della macchina utilizzando i fori filettati o le asole presenti sulle staffe.

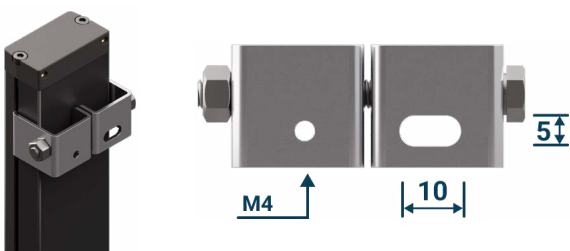

## Collegamento Elettrico

### Installazione

Collegare le barriere all'alimentazione tramite il connettore M12 secondo lo schema seguente:

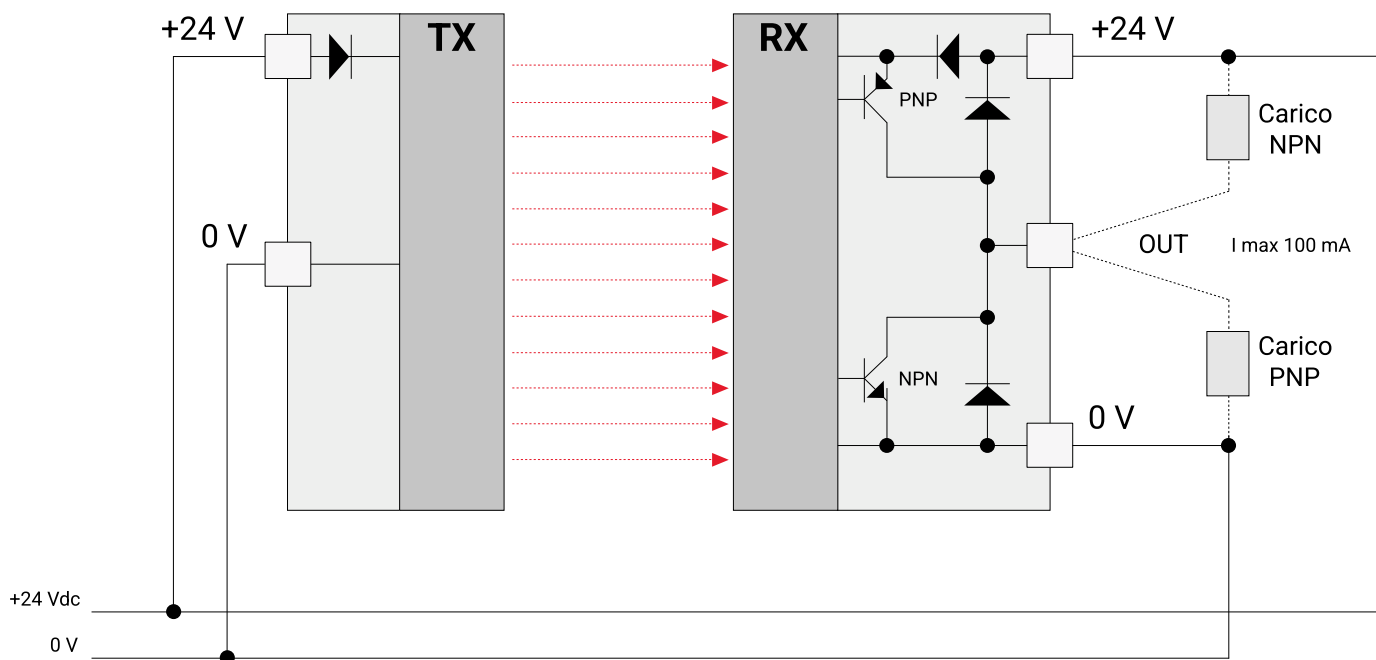

Per soddisfare qualunque necessità di collegamento vengono fornite due uscite in controfase ognuna delle quali prevede sia il transistor **PNP** che **NPN** (push-pull).  
Si hanno le seguenti opzioni di connessione:

	Raggi interrotti	Raggi liberi
Out 1	24V	0V
Out 2	0V	24V

## Connessioni

### Installazione

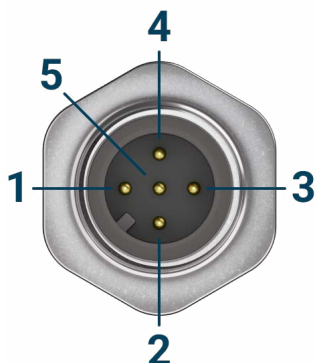

Pin	TX	RX	Cavo
1	+24V	+24V	Marrone
2	Test	Out 1	Bianco
3	0V	0V	Blu
4	Code	Out 2	Nero
5		Code	Grigio

### Regolazione di Sensibilità (SE)

Individuare il trimmer posto sul trasmettitore in base al codice scelto.  
Regolare il trimmer fino all'accensione del led verde sul ricevitore incrementando del margine necessario per l'immunità alle vibrazioni ed eventuale deposito di polvere sulla parte ottica.



SEb



SEa



SEp

### Temporizzatore

Il temporizzatore posto sul ricevitore consente di ritardare il ripristino dell'uscita.

Ruotare il trimmer in senso orario per aumentare il tempo in cui l'uscita resta attiva; ruotarlo in senso antiorario per diminuirlo.

Nella versione **Ti** è necessario rimuovere il tappo di protezione prima di poter regolare il trimmer.



TE



Ti



Tia

### Codifica

Se due o più coppie di barriere vengono installate adiacenti, è probabile che si interferiscano causando un malfunzionamento del sistema.

È possibile risolvere questo problema installando le barriere alternando un TX con un RX, oppure tramite l'utilizzo della codifica.

Le versioni codificate, infatti, consentono il funzionamento anche interferente di due coppie di barriere. Collegando il morsetto **Code** a **0V** o non collegandolo si seleziona il codice **A**, collegandolo a **+24V** si seleziona il codice **B**.

TX e RX con stesso numero di serie devono essere impostate sullo stesso codice.

